



E-LINEWSB

Duvar Tipi Modüler Priz Kutuları



YENİ
ÜRÜN

►► DUVAR TİPİ MODÜLER PRİZ KUTULARI

ESTETİK ve İŞLEVSEL YAPI İLE GÜVENLİK BİR ARADA, YANIBAŞINIZDA...

- 4 Modülden 16 Modüle kadar kapasite seçeneği,
- Modüler ve geçmeli yapıda priz ve MCB/RCD kasaları,
- MCB/RCD için şeffaf müdahale kapağı,
- Modüler yapıdaki 45x45mm şebeke ve UPS prizleri ile 22,5x45mm telefon, data ve multimedya prizlerinin kullanımına uygun kolay montajlı ergonomik yapı,
- Sıva Altı ve Sıva Üstü kullanımına uygun seçenekler.

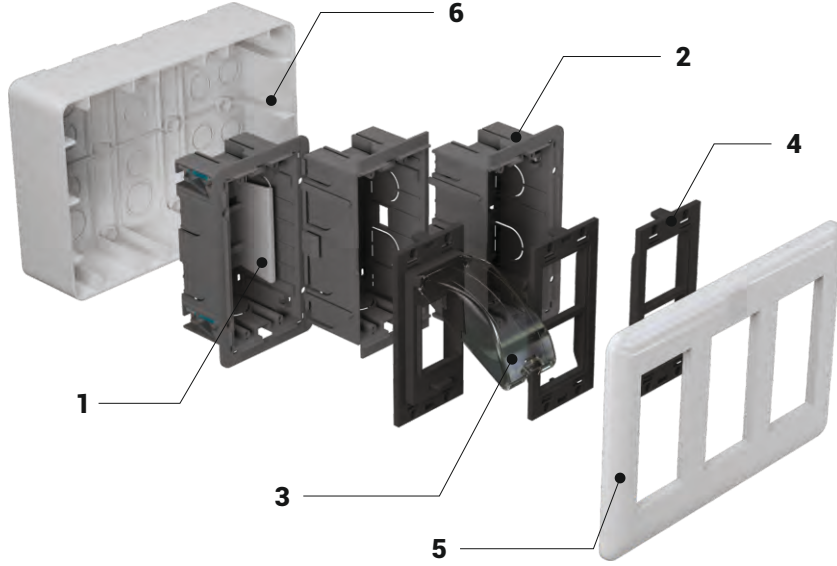

- 1 - MCB/RCD için DIN raylı kasa (PA6)
- 2 - Modüler, geçmeli tip priz kasası (PA6)
- 3 - Şeffaf kapaklı MCB/RCD plakası (PA6+PC)
- 4 - Modüler priz plakası (PA6)
- 5 - Modüler priz kutusu, ön kapak (ABS)
- 6 - Sıva üstü montaj kutusu (ABS)

- Alçıpan türü sıva altı uygulamalarda **S/A duvar kasası** gerekmez.
- Tuğla ve beton duvarlı sıva altı uygulamalarda mutlaka **S/A duvar kasası** kullanılmalıdır.

► E-LINE WSB-SU (Duvar Tipi Sıva Üstü Modüler Priz Kutuları)



• Sıva Üstü (S/Ü)
16 Modül



• Sıva Üstü (S/Ü)
12 Modül



• Sıva Üstü (S/Ü)
8 Modül



• Sıva Üstü (S/Ü)
4 Modül

►E-LINE WSB-SA (Duvar Tipi Sıva Altı Modüler Priz Kutuları)

• Sıva Altı (S/A)
16 Modül



• Sıva Altı (S/A)
12 Modül



• Sıva Altı (S/A)
8 Modül



• Sıva Altı (S/A)
4 Modül

►E-LINE WSB-SA (Duvar Kasaları)**►Sıva Altı Kullanım**

Tuğla veya beton duvar içinde kullanmak için priz kutusu ölçüsüne uygun S/A duvar kasası kullanınız.

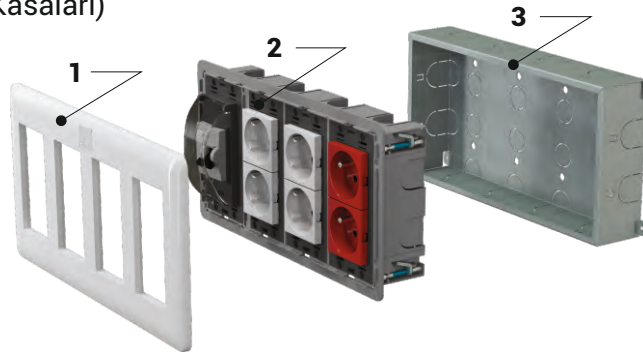

- 1 - Ön Kapak
- 2 - S/A Modüler Priz Kutusu
- 3 - S/A Duvar Kasası (Paslanmaz Sac)

- WSB Duvar Tipi Modüler Priz Kutularında; MCB / RCD, enerji prizleri (Şebeke, UPS), data / telefon priz ve kapakları ile multimedya prizleri dahil değildir.
- İhtiyacınıza uygun olan prizleri arka sayfadan seçerek, ayrıca sipariş ediniz.
- Daha detaylı bilgi için lütfen firmamızı arayınız.

►► Genel Ürün Özellikleri / Sipariş Kodları

► E-LINE WSB-SU (Düvar Tipi Sıva Üstü Modüler Priz Kutuları)

Açıklama	Sipariş Kodu	MCB/RCD Kasalı Sipariş Kodu
WSB Düvar Tipi S/Ü Modüler Priz Kutusu, Tekli, 4 Modül	3137950	3137954
WSB Düvar Tipi S/Ü Modüler Priz Kutusu, İkili, 8 Modül	3137951	3137955
WSB Düvar Tipi S/Ü Modüler Priz Kutusu, Üçlü, 12 Modül	3137952	3137956
WSB Düvar Tipi S/Ü Modüler Priz Kutusu, Dörtlü, 16 Modül	3137953	3137957



■ MCB/RCD kasalı modül; DIN ray ve şeffaf kapaklı plaka ile birlikte olup, 4 modüldür.

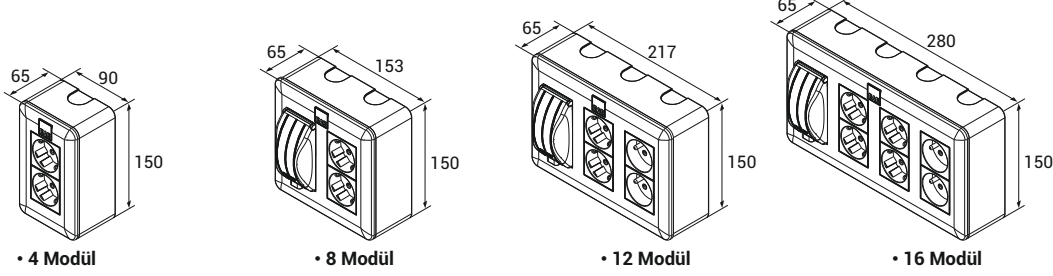

■ MCB/RCD kasalı ürün derinlikleri 89mm'dir

► E-LINE WSB-SA (Düvar Tipi Sıva Altı Modüler Priz Kutuları)

Açıklama	Sipariş Kodu	MCB/RCD Kasalı Sipariş Kodu
WSB Düvar Tipi S/A Modüler Priz Kutusu, Tekli, 4 Modül	3137940	3137946
WSB Düvar Tipi S/A Modüler Priz Kutusu, İkili, 8 Modül	3137942	3137947
WSB Düvar Tipi S/A Modüler Priz Kutusu, Üçlü, 12 Modül	3137944	3137948
WSB Düvar Tipi S/A Modüler Priz Kutusu, Dörtlü, 16 Modül	3137945	3137949



■ MCB/RCD kasalı modül; DIN ray ve şeffaf kapaklı plaka ile birlikte olup, 4 modüldür.

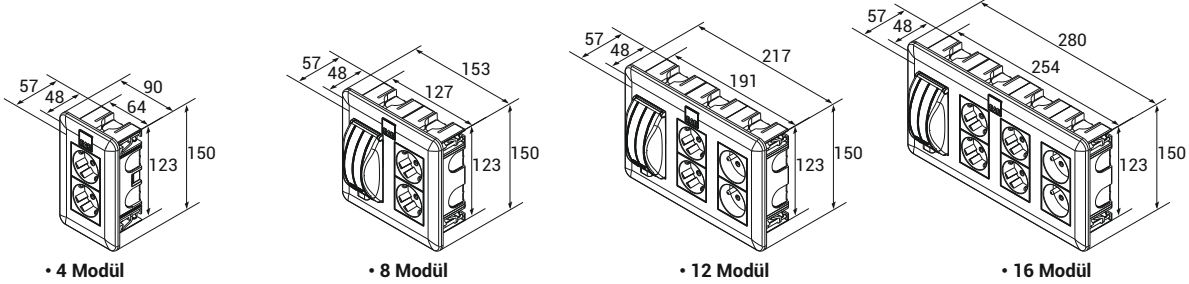

■ MCB/RCD kasalı ürün derinlikleri 89mm'dir

► E-LINE WSB-SA (Düvar Kasaları)

Açıklama	Sipariş Kodu
WSB S/A Tekli Duvar Kasası, 4 Modül	2067652
WSB S/A İkili Duvar Kasası, 8 Modül	2067654
WSB S/A Üçlü Duvar Kasası, 12 Modül	2067655
WSB S/A Dörtlü Duvar Kasası, 16 Modül	2067656

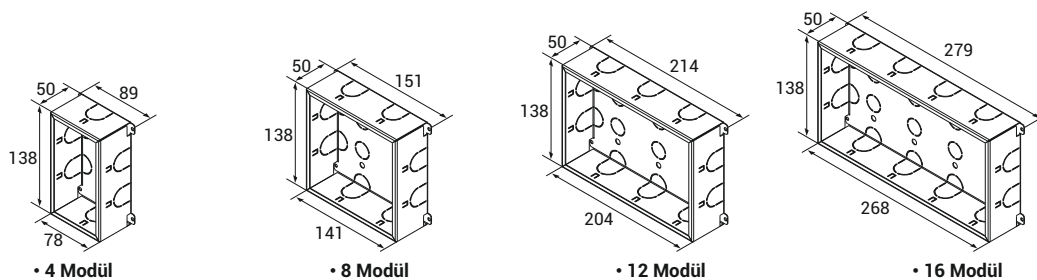

►► Priz ve Aksesuar Sipariş Kodları



Açıklama	Sipariş Kodu
Kuvvet Prizi (1) - (230V / 16A)	1004270



Açıklama	Sipariş Kodu
UPS Prizi (1) - (230V / 16A)	1004271



Açıklama	Sipariş Kodu
Telefon / Data Kapağı Telefon/Data kapağı; "Keystone Jack" standardına uygundur.	1004186

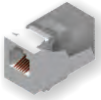

Açıklama	Sipariş Kodu
Telefon Soketi Telefon Soketi; CAT3 RJ11 "Keystone Jack" olarak verilmektedir.	1004337



Açıklama	Sipariş Kodu
Data Soketi Data Soketi; CAT6 UTP RJ45 "Keystone Jack" olarak verilmektedir.	1004334



Açıklama	Sipariş Kodu
USB 3.0 Adaptör, 22,5x45mm, Dişi-Dişi, 90° Açılı	1016318



Açıklama	Sipariş Kodu
HDMI Adaptör, 22,5x45mm, Dişi-Dişi, 90° Açılı	1016317



Açıklama	Sipariş Kodu
VGA Adaptör, 22,5x45mm, Dişi-Dişi	1016319



Açıklama	Sipariş Kodu
Dual USB Şarj Adaptörü, 2 Port, Giriş 100-240V AC, 50-60Hz, Çıkış 5V DC - 2100mA	1016316

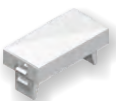

Açıklama	Sipariş Kodu
Tekli Örtü Plakası	1004246



Açıklama	Sipariş Kodu
İkili Örtü Plakası	1002612

■ Ürün görselleri şematiktir, farklılık gösterebilir.

EAE Elektrik A.Ş.
Akçaburgaz Mahallesi,
3114. Sokak, No:10 34522
Esenyurt - İstanbul
Tel: 0 (212) 866 20 00
Fax: 0 (212) 886 24 20

Kataloglarımızın en güncel hali için lütfen web sayfamızı ziyaret ediniz.
www.eae.com.tr



Broşür 33-Tr. / Rev 00 1.000 Ad. 24/01/2019
G.M.

Broşürdeki değerlerde her türlü değişiklik yapma hakkımız saklıdır.

