



E-LINESMART

Donatılabilir Priz Blokları - Güvenilir, Emniyetli, Verimli Çözümler



E-LINESMART

Kataloglarımızın en g¼ncel hali iin l¼tfen web sayfamızı ziyaret ediniz.
www.eae.com.tr



İÇİNDEKİLER

►► E-LINE SMART

Yenilikçi ve Kullanışlı Çözümler.....	2-3
Yüksek Performanslı ve Estetik Çözümler.....	4-5
Teknoloji ve Sanat Uyumlu Çözümler.....	6-7
E-Line Smart STD-I Standart Serbest Tip.....	8-9
E-Line Smart LUX-I Lüks Serbest Tip.....	10-11
E-Line Smart LUX-II Lüks Ayaklı Tip.....	12-13
E-Line Smart IN-I Gömme Dikdörtgen Tip.....	14-15
E-Line Smart IN-II Gömme Silindirik Tip.....	16-17
E-Line Smart SM-K / SM-MK Silindirik Kolon Tipi.....	18-19
Teknik Özellikler ve Sipariş Kodları	
Standart Boş Ürünler Tablosu.....	20
Standart Ürünlere Ait Donanım Tablosu / Masa Bağlantı Elemanları.....	21
E-Line Smart SM-LUX I / Serbest ve Ayaklı Tip.....	22
E-Line Smart SM-STD I / Standart Tip.....	23
E-Line Smart SM-IN I / Gömme Dikdörtgen Tip.....	24
E-Line Smart SM-IN II / Gömme Silindirik Tip.....	25
E-Line Smart SM-MK / SM-K / Mini Kolon ve Kolon Tipi.....	26
Kablo Toplama Sistemi (Omurga Kanal).....	27
E-Line Smart Dual USB Şarj Cihazı / Aşırı Gerilim Koruma Cihazı.....	28
Priz Modülleri.....	29-30
Genel Ürün Yapısı ve Özellikleri.....	31
Beyan.....	32
Tasarım Formu.....	33

ELINESMART

►►YENİLİKÇİ VE KULLANIŞLI ÇÖZÜMLER





E-LINE SMART SERİSİ ÜRÜNLER İLE;
KONFOR, ESTETİK VE PERFORMANS...

►İŞ MERKEZİ, OFİSLER VE ÇALIŞMA ALANLARI İÇİN ZARİF VE PRATİK ÇÖZÜMLER

- Masa başı çalışmaları, toplantılar ve sunumlar için enerji (şebeke/ups), data, telefon ve multimedya prizleri ile tam donatılmış kullanıma hazır ürünler.
- Kişisel ihtiyaçlarınıza ve tercihlerinize bağlı olarak modüler tip enerji, zayıf akım ve multi medya prizleri ile donatılabilen ergonomik ve esnek tasarımlar.

►ELOKSAL KAPLI ALÜMİNYUM GÖVDE

- Eloksal, beyaz ve siyah renk seçenekleri.
- Kişisel ihtiyaçlarınıza ve tercihlerinize bağlı olarak, zengin görsel ve fonksiyonel seçenekler.



İŞ HAYATINIZDAKİ
İHTİYAÇLAR VE BEKLENTİLER.



**► FONKSİYONEL VE ESNEK TASARIM**

- İhtiyaçlara ve talebe uygun olarak yönetilebilir yapı ve esneklik.
- Zengin kablo girişi ve sonlandırma seçeneği.
- Patlatmalı; rakorlu veya belirli modellerde vidasız geçmeli soketli tip kablo girişi.
- Kablolü ve vidasız klemensi iç bağlantı yapısı ile kullanıma hazır yapı.

► VAZGEÇİLMEZ İLETİŞİM İHTİYAÇLARI

- Çalışma ortamı ile uyumlu yapı ve aksesuar seçeneği.
- Estetik ve üstün performanslı gövde yapısı.

ELINESMART

►►TEKNOLOJİ ve SANAT UYUMLU ÇÖZÜMLER





HAYATIN HER NOKTASINDA YENİLİKÇİ VE ESTETİK
TASARIM İLE BİRLİKTE TAM GÜVENLİK....



►YENİLİKÇİ, ESTETİK ve SANATSAL

- Masa veya çalışma yüzeylerine gömülebilir.Zengin kablo giriş ve sonlandırma seçeneği.
- Estetik kaygıdan uzak sabitleme ayakları ile sağlamış ürün çeşitliliği.

►TEKNOLOJİK ve GÜVENLİ

- İstenildiğinde özel tasarım kutusu ile birlikte minyatür devre kesici (MCB) kaçak akım koruma cihazı (RCD) veya aşırı akım korumalı kombine kaçak akım koruma cihazı (RCBO) ile donatılmış ürün seçenekleri.
- Ürünlerimizdeki tüm plastik aksam hammaddesi PC/ABS olup, halogen free özellikli ve UL94 standardına göre V2 yanmazlık sınıfındadır.
- Bilgisayar, TV veya elektronik cihazlar için kullanıldığında, cihazların aşırı gerilim dalgalanmalarından etkilenmemeleri için, istenildiğinde aşırı gerilim koruma cihazı (SPD "surge protection device") ile tam koruma.



İŞ ORTAMLARINDA ZENGİN SEÇENEK...
BÜTÜNSSEL UYUM...

ELINESMART SM-STD I

STANDART SERBEST TİP



- Masa üstü ve/veya duvarda sıva üstü kullanımlar için dikdörtgen prizma yapıda, gerektiğinde vida ile sabitlenebilir, çalışma ortamları için ihtiyaç duyulan modüler tip ve 45° açılı prizler ile donatılabilir bürotik priz bloğudur.
- İstenildiğinde 2 modül anahtarlı otomatik sigorta (MCB) ve/veya aşırı akım korumalı kombine kaçak akım koruma rölesi (RCBO) ile donatılabilir.
- Standart olarak 6, 8 ve 10 modül gövde yapısında üretilmekte olup, 6 farklı versiyon olarak kullanıma sunulmuştur.
- Standart tip ürünlerimiz "PATLATMALI TİP" kapak, kablo tutucu kelepçe ve yaylı klemens ile üretilmektedir. Talep halinde "GEÇMELİ TİP KLEMENS" ve "RAKORLU" tipleri için firmamızı arayınız.
- Standart ürünler için sayfa 23'ten ihtiyacınıza uygun ürün veya ürünleri seçiniz.
- Standart ürünler dışındaki priz seçenekleri ile donatılmış olan ürün talepleriniz için, "Priz Modülleri" sayfasından istediğiniz kuvvet, zayıf akım ve multimedya prizlerini kendiniz de belirleyebilirsiniz.

KABLO GİRİŞ KAPAKLARI :



(1)
Patlatmalı Tip
Ø7 Delik (6 Adet)
Ø12 Delik (2 Adet)



(2)
Geçmeli Klemensli
Vidasız Tip
Ø7 Delik(4 Adet)



(3)
Çift Rakorlu Tip
M16x1,5 Rakor
(2 Adet)



(4)
Tek Rakorlu Tip 1
M16 x 1,5 Rakor



(5)
Tek Rakorlu Tip 2
M20 x 1,5 Rakor



(6)
Tek Rakorlu Tip 3
M25 x 1,5 Rakor

- Kapak tipini belirleyiniz. Standart tip ürünler, "Patlatmalı Tip" kapak ile üretilmektedir.
- Diğer kapak tipleri için, firmamızı arayınız.



- MCB ve/veya RCBO ile donatılmış E-Line Smart STD I

Renk Seçenekleri :



□Beyaz Elektrostatik
Toz Boya



■Gri Eloksal
Kaplama



■Siyah Eloksal
Kaplama



YAŞAMIN HER NOKTASINDA; YÜKSEK PERFORMANS...
YÜKSEK KALİTE VE ESTETİK...

ELINESMART SM-LUX I

►► LÜKS SERBEST TİP



- Masa üstü kullanımlar için estetik ve görselliği ön plana çıkarılmış yapıda, çalışma ortamları için ihtiyaç duyulan modüler tip ve 45° açılı prizler ile donatılabilir büroik priz bloğudur.
- Kablo girişleri için patlatmalı tip yan kapakları bulunmaktadır.
- Standart tip ürünlerimiz, kablo tutucu kelepçe ve yaylı klemens ile üretilmektedir.
- Standart ürünler için sayfa 22'den ihtiyacınıza uygun ürün veya ürünleri seçiniz.
- Standart ürünler dışındaki farklı priz seçenekleri ile donatılmış olan ürün talepleriniz için "Priz Modülleri" sayfasından istediğiniz kuvvet, zayıf akım ve multimedya prizlerini kendiniz de belirleyebilirsiniz.



Renk Seçenekleri :



□ Beyaz Elektrostatik Toz Boya



■ Gri Eloksoal Kaplama



■ Siyah Eloksoal Kaplama

ENERJİ VE İLETİŞİM İHTİYAÇLARINDA;
YENİ TREND VE YAKLAŞIMLAR...



ELINESMART SM-LUX II

►► LÜKS AYAKLI TİP



- Masa üstü kullanımlar için estetik ve görselliği ön plana çıkarılmış yapıda, özel ayak tasarımı ile masa kenarına kolayca sabitlenebilir, çalışma ortamları için ihtiyaç duyulan modüler tip ve 45° açılı prizler ile donatılabilir bürotik priz bloğudur.
- Kablo girişleri için patlatmalı tip yan kapakları bulunmaktadır.
- Standart tip ürünlerimiz, kablo tutucu kelepçe ve yaylı klemens ile üretilmektedir.
- Standart ürünler için sayfa 22'den ihtiyacınıza uygun ürün veya ürünleri seçiniz.
- Standart ürünler dışındaki farklı priz seçenekleri ile donatılmış olan ürün talepleriniz için "Priz Modülleri" sayfasından istediğiniz kuvvet, zayıf akım ve multimedya prizlerini kendiniz de belirleyebilirsiniz.



Renk Seçenekleri :



□ Beyaz Elektrostatik Toz Boya



■ Gri Eloksoal Kaplama



■ Siyah Eloksoal Kaplama



ÖNCELİĞİNİZ İŞ HAYATI İSE,
E-LINE SMART SİZİ HAYATA BAĞLAR...

ELINESMART SM-IN I

►► GÖMME DİKDÖRTGEN TİP



- Gömme tip dikdörtgen kesitli yapıda, çalışma ortamları için ihtiyaç duyulan ya da talep edilen modüler ve 45° açılı prizler ile donatılabilir bürotik priz bloğudur.
- Kapak tek basışta otomatik olarak açılır, özel kilit mekanizması ve fırçalı kapak yapısı sayesinde kapalı durumda da kullanılabilir.
- Standart tip ürünlerimiz, kablo tutucu kelepçe ve yaylı klemens ile üretilmektedir.
- Özel geliştirilmiş kendiliğinden konumlanan yan kilitleme klipsleri sayesinde montajı kolaydır.
- Standart ürünler için sayfa 24'ten ihtiyacınıza uygun içerikte ürün veya ürünleri seçiniz.
- Standart ürünler dışındaki priz seçenekleri ile donatılmış olan ürün talepleriniz için "Priz Modülleri" ürün sayfasından istediğiniz kuvvet, zayıf akım ve multimedya prizlerini kendiniz de belirleyebilirsiniz.



Renk Seçenekleri :



□ Beyaz Elektrostatik Toz Boya



■ Gri Eloksal Kaplama



■ Siyah Eloksal Kaplama

ÇALIŞMA ALANLARINDA GELECEĞE DOKUNAN ÖZEL TASARIMLAR...
ZERAFET VE MÜKEMMELLİK...



ELINESMART SM-IN II

►►GÖMME SİLİNDİRİK TİP

EAE
ELEKTRİK

- Gömme tip dairesel kesitli silindirik yapıda çalışma ortamları için gerekli olan modüler yapıda prizler ile donatılmış 6 farklı model ile kullanıma sunulmuş bürotik priz bloğudur.
- Kapak tek basışta otomatik olarak açılır. Özel kilit ve tırnak mekanizması ile oynar başlık sayesinde kapalı durumda da kullanabilirsiniz.
- PC montaj mekanizması, silindirik yapıdaki gri eloksallı kaplı alüminyum gövdenin masa içine kolay monte edilmesini sağlar.
- Standart tip ürünlerimiz, kablo tutucu kelepçe ve yaylı klemens ile üretilmektedir.
- Standart olarak 6 ve 8 modül gövde yapısında üretilmekte olup, 6 farklı priz donanımı olarak kullanıma sunulmuştur.

Masa Delik Çapı

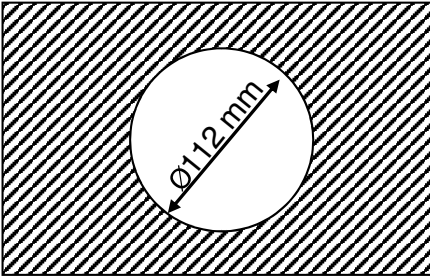

FARKLI KOŞULLARA UYUM SAĞLAYABİLEN, YENİLİKÇİ TASARIMLAR...



ELINESMART SM-K / SM-MK

►SİLİNDİRİK KOLON TİPİ



- Kuvvetli ve zayıf akım tesisat kablolarının döşeme veya duvardan taşınmadığı durumlarda, asma tavan içinden getirilecek kabloların masa seviyesine indirilmesi amacı ile kullanılacak, aynı zamanda üzerinde her türlü enerji, telefon, data ve multimedya prizlerini taşıyabilen silindirik yapıda "kolon tipi" bürotik priz bloğudur.
- Tavan ile döşeme arasına özel bağlantı parçaları ile sabitlenebildiği gibi, tavana kadar ulaşmayan kısa boylarda sadece döşeme üzerine sabitlenerek, ihtiyaç duyulan modüler tip ve 45° açılı prizler ile donatılarak kullanılmaktadır.
- Maksimum boy 600 cm olabilmekte, tavan yüksekliğine göre özel olarak sipariş üzerine üretim yapılmaktadır.
- Yere sabitlenerek montajı yapılan kısa boylarda da (max 120 cm) kullanım (masa) yüksekliğine göre özel olarak sipariş üzerine üretim yapılmaktadır.
- Tavan ile döşeme arasına kullanılacak olan ürünlerde, ürün içi kuvvetli akım kabloları üst bölümde klemenslerde sonlandırılmıştır. Telefon, data ve multimedya kabloları ise üst bölümdeki uygun kablo giriş deliklerinden girerek prizlere kadar ulaştırılabilmektedir.
- Standart üretimde, 6 farklı priz donanımlı olarak kullanıma sunulmuştur.

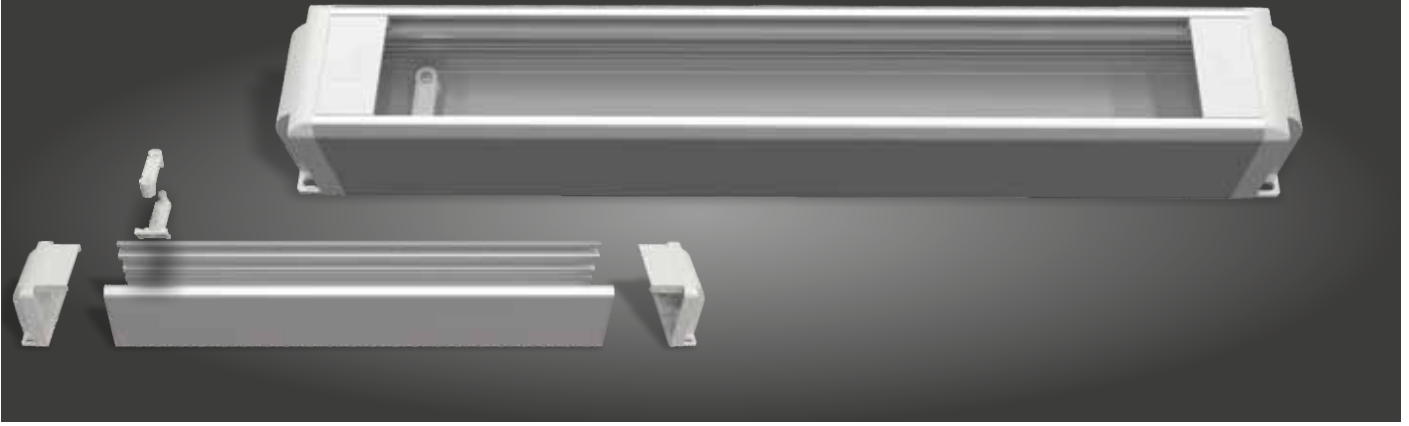

AÇIKLAMALAR

1. Boş olarak 6 modülden 20 modüle kadar 8 farklı boyda standart olarak üretilmekte olup, ihtiyacınıza göre gerekli sayı ve tipteki priz montajı ile kablolamayı kendiniz de yapabilirsiniz.
2. Montajsız boş kasa olarak üretilmekte ve satılmaktadır. Priz montajı ve kablolama ile elektriksel testler tarafımızdan yapılmadığından, herhangi bir arıza durumunda firmamız bundan sorumlu olmayacaktır.
3. Gövde yapısına uygun ve üzerinde kablo girişleri için patlatmalı delikler bulunan "halogen free" özellikte PC/ABS yan kapaklar, ürün gövdesi içinde vidalı kablo tutucu klips ve gövdeye montajı yapılmış topraklama klemensi standart olarak ürün ile birlikte verilmektedir.
4. Listede bulunan standart boylardaki ürünler dışında da, isteğe ve ihtiyaca bağlı olarak farklı boylarda özel üretim yapılabilmektedir. Bunun için lütfen firmamız ile irtibat kurunuz.
5. Modüler tip 45x45 mm veya 22,5x45 mm ebadındaki şebeke ve UPS kuvvet prizleri ile telefon, data, USB, HDMI ve VGA multimedya prizlerinin montajına uygun yapı ve ölçüde olup, priz yükseklik ve kanala oturma detayları, markalara göre farklılık ve uyumsuzluk gösterebilir, lütfen sipariş öncesi bu konuda firmamız ile irtibat kurunuz.
6. Üretim hatalarına karşı 2 (iki) yıl garantimiz altındadır.

E-Line Smart SM-STD B / Standart Boş Tip

Ürün Tanımı ve Görseli	Sıra No	Kapasite (Modül) priz	Renk	Sipariş Kodu
	1	6	Eloksal	3178192
	2	8		3178193
	3	10		3178194
	4	12		3178195
	5	14		3178196
	6	16		3178197
	7	18		3178198
	8	20		3178199
	1	6	Beyaz	3179211
	2	8		3179212
	3	10		3179213
	4	12		3179214
	5	14		3179215
	6	16		3179216
	7	18		3179217
	8	20		3179218
	1	6	Siyah	3179219
	2	8		3179220
	3	10		3179221
	4	12		3179222
	5	14		3179223
	6	16		3179224
	7	18		3179225
	8	20		3179226



AÇIKLAMALAR

- 1- Enerji prizleri NE-AD markadır. Farklı markalar için, firmamız ile irtibata geçiniz.
- 2- Standart ürünlerde data (Cat-6 UTP, RJ45) ve telefon (Cat-3, RJ11) prizleri dahil olmayıp, bunlara ait sadece "Face Plate" verilmektedir.
- 3- Talep edilmesi halinde, aktif ve pasif network ürünleri ICS markadır. Farklı markalar için firmamız ile irtibata geçiniz.
- 4- Fiyatlara; montaj, iç kablolama (enerji prizleri için) ve patlatmalı tip plastik yan kapaklar dahil olup, kablo "halogen free" özelliğindedir. Özel kesit ve tipler için firmamız ile irtibata geçiniz.
- 5- Ürünler naylon poşet ve karton kutulu ambalaj içindedir.
- 6- Ürünler, Montaj hatalarına karşı 2 (iki) yıl garantimiz altındadır.
- 7- Listede bulunan standart ürünler dışında da, isteğe bağlı olarak her türlü içerik ve uzunlukta özel üretim yapılmaktadır.
- 8- Kapasite (modül) tanımında; 1. sayı prizleri, 2.sayı ise alüminyum kasayı ifade eder.

►AYARLANABİLİR MASA BAĞLANTI AYAĞI



Açıklama	Sipariş Kodu
SM-LUX II Masa Bağlantı Takımı (GRİ)	2086359
SM-LUX II Masa Bağlantı Takımı (BEYAZ)	2086360
SM-LUX II Masa Bağlantı Takımı (SİYAH)	2086361

(Not: İhtiyaç halinde ayrıca sipariş edilmelidir. SM-LUX II modeli için uygundur.)



SM-LUX II

►MASA SABİTLEME ELEMANI



Sipariş Kodu: 3048968

(Not: İhtiyaç halinde ayrıca sipariş edilmelidir. SM-LUX I modeli için uygundur.)



SM-LUX I

►AÇILI MASA BAĞLANTI ELEMANI



Sipariş Kodu: 2080760

(Not: İhtiyaç halinde ayrıca sipariş edilmelidir. SM-STD I modeli için uygundur.)

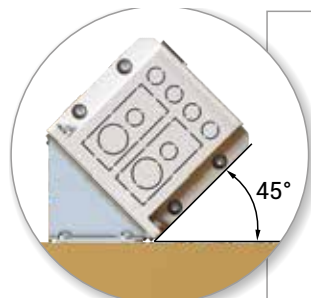

SM-STD I

Ürün Tanımı ve Görseli		Sıra No	Kapasite (Modül) priz/kasa	Enerji Prizleri			Aktif Network Ürünleri					Pasif Network Ürünleri				Renk	Sipariş Kodu	Sipariş Kodu
SM-LUX I Serbest Tip	SM-LUX II Ayaklı Tip			Şebeke	UPS	USB ŞARJ	CAT6 UTP RJ45	CAT3 UTP RJ11	USB Adap. 22,5x45	VGA Adap. 22,5x45	Face Plate 22,5x45	Face Plate 45x45	Kör Kapak 22,5x45	Kör kapak 45x45	SM-LUX I Serbest Tip		SM-LUX II Ayaklı Tip	
		1	8/14	1	2	-	-	-	-	-	2	-	-	-	Eloksal	3178200	3179251	
		2	10/16	2	2	-	-	-	-	-	2	-	-	-		3178201	3179620	
		3	12/18	2	2	-	-	-	-	-	4	-	-	-		3178202	3179621	
		4	14/20	3	3	-	-	-	-	-	2	-	-	-		3178203	3179622	
		5	16/22	2	4	-	-	-	-	-	4	-	-	-		3178204	3179623	
		6	18/24	3	4	-	-	-	-	-	4	-	-	-		3178205	3179624	
		1	8/14	1	2	-	-	-	-	-	2	-	-	-	Beyaz	3179227	3179625	
		2	10/16	2	2	-	-	-	-	-	2	-	-	-		3179228	3179626	
		3	12/18	2	2	-	-	-	-	-	4	-	-	-		3179229	3179627	
		4	14/20	3	3	-	-	-	-	-	2	-	-	-		3179230	3179628	
		5	16/22	2	4	-	-	-	-	-	4	-	-	-		3179231	3179629	
		6	18/24	3	4	-	-	-	-	-	4	-	-	-		3179232	3179630	
		1	8/14	1	2	-	-	-	-	-	2	-	-	-	Siyah	3179233	3179631	
		2	10/16	2	2	-	-	-	-	-	2	-	-	-		3179234	3179632	
		3	12/18	2	2	-	-	-	-	-	4	-	-	-		3179235	3179633	
		4	14/20	3	3	-	-	-	-	-	2	-	-	-		3179236	3179634	
		5	16/22	2	4	-	-	-	-	-	4	-	-	-		3179237	3179635	
		6	18/24	3	4	-	-	-	-	-	4	-	-	-		3179238	3179636	

E-Line Smart SM-LUX I Serbest Tip Teknik Özellikler

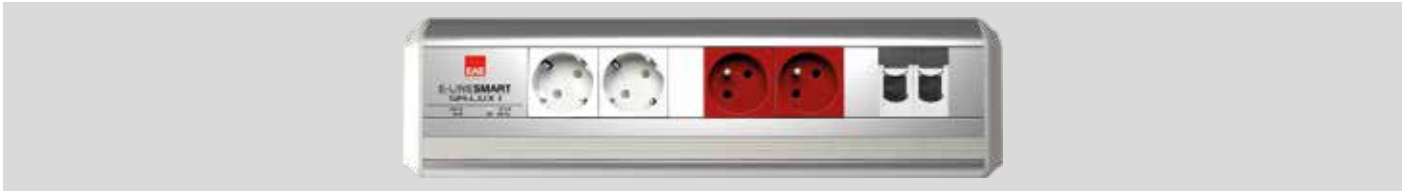

SM LUX I Serbest Tip Ürün Ölçüleri						
Ürün Siparişi Kodu			Modül	Ürün Ebadı (mm)		
Eloksal	Beyaz	Siyah		A	B	C
3178200	3179227	3179233	8/14	355	67,5	107
3178201	3179228	3179234	10/16	400	67,5	107
3178202	3179229	3179235	12/18	445	67,5	107
3178203	3179230	3179236	14/20	490	67,5	107
3178204	3179231	3179237	16/22	535	67,5	107
3178205	3179232	3179237	18/24	580	67,5	107

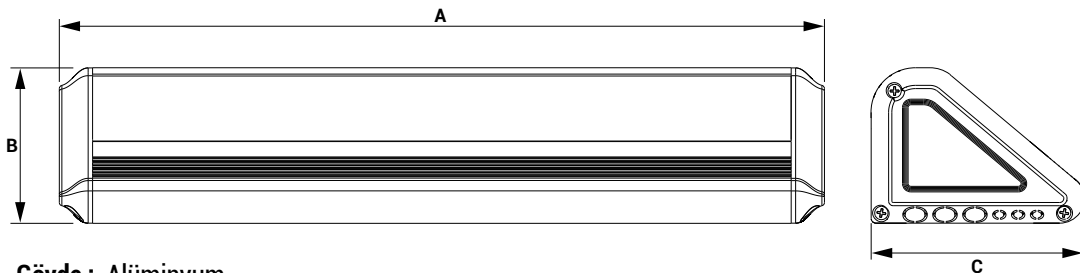

Gövde : Alüminyum

Yan Kapaklar : PC/ABS, V2 (Yanmazlık Sınıfı), HF (Halojen Free)

■ Not: SM-LUX II Ayaklı Tip ürün ölçüleri ile aynıdır.

Ürün Tanımı ve Görseli	Sıra No	Kapasite (Modül) priz/ kasa	Enerji Prizleri			Aktif Network Ürünleri					Pasif Network Ürünleri				Renk	Sipariş Kodu
			Şebeke	UPS	USB ŞARJ	CAT6 UTP RJ45	CAT3 UTP RJ11	USB Adap. 22,5x45	VGA Adap. 22,5x45	HDMI Adap. 22,5x45	Face Plate 22,5x45	Face Plate 45x45	Kör Kapak 22,5x45	Kör kapak 45x45		
	1	8/14	1	2	-	-	-	-	-	-	2	-	-	-	Eloksal	3178185
	2	10/16	2	2	-	-	-	-	-	-	2	-	-	-		3177541
	3	12/18	2	2	-	-	-	-	-	-	4	-	-	-		3178188
	4	14/20	3	3	-	-	-	-	-	-	2	-	-	-		3178189
	5	16/22	2	4	-	-	-	-	-	-	4	-	-	-		3178190
	6	18/24	3	4	-	-	-	-	-	-	4	-	-	-		3178191
	1	8/14	1	2	-	-	-	-	-	-	2	-	-	-	Beyaz	3179239
	2	10/16	2	2	-	-	-	-	-	-	2	-	-	-		3179240
	3	12/18	2	2	-	-	-	-	-	-	4	-	-	-		3179241
	4	14/20	3	3	-	-	-	-	-	-	2	-	-	-		3179242
	5	16/22	2	4	-	-	-	-	-	-	4	-	-	-		3179243
	6	18/24	3	4	-	-	-	-	-	-	4	-	-	-		3179244
	1	8/14	1	2	-	-	-	-	-	-	2	-	-	-	Siyah	3179245
	2	10/16	2	2	-	-	-	-	-	-	2	-	-	-		3179246
	3	12/18	2	2	-	-	-	-	-	-	4	-	-	-		3179247
	4	14/20	3	3	-	-	-	-	-	-	2	-	-	-		3179248
	5	16/22	2	4	-	-	-	-	-	-	4	-	-	-		3179249
	6	18/24	3	4	-	-	-	-	-	-	4	-	-	-		3179250

■ Not: Gerekliğinde "açılı masa bağlantı elemanı" ile kullanılabilir. Bunun için, Sayfa 21'e bakınız.

E-Line Smart SM-STD I / Standart Serbest Tip Teknik Özellikler



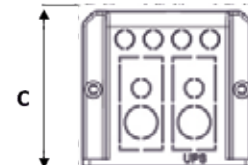
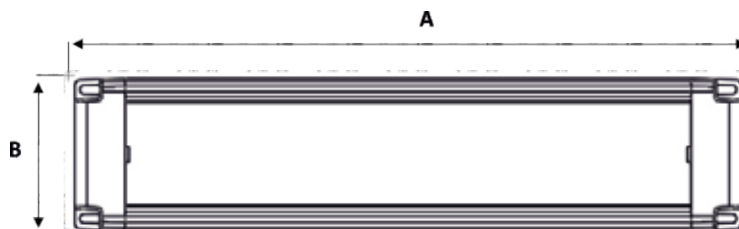

SM-STD I Serbest Tip Ürün Ölçüleri						
Ürün Siparişi Kodu			Modül	Ürün Ebadı (mm)		
Eloksal	Beyaz	Siyah		A	B	C
3178185	3179239	3179245	8/14	355	60	55
3177541	3179240	3179246	10/16	400	60	55
3178188	3179241	3179247	12/18	445	60	55
3178189	3179242	3179248	14/20	490	60	55
3178190	3179243	3179249	16/22	535	60	55
3178191	3179244	3179250	18/24	580	60	55



Gövde : Alüminyum

Yan Kapaklar : PC/ABS, V2 (Yanmazlık Sınıfı), HF (Halojen Free)

Ürün Tanımı ve Görseli	Sıra No	Kapasite (Modül) priz/ kasa	Enerji Prizleri			Aktif Network Ürünleri					Pasif Network Ürünleri				Renk	Sipariş Kodu
			Şebeke	UPS	USB ŞARJ	CAT6 UTP RJ45	CAT3 UTP RJ11	USB Adap. 22,5x45	VGA Adap. 22,5x45	HDMI Adap. 22,5x5	Face Plate 22,5x45	Face Plate 45x45	Kör Kapak 22,5x45	Kör kapak 45x45		
	1	8/14	1	2	-	-	-	-	-	-	2	-	-	-	Eloxal	3177542
	2	10/16	2	2	-	-	-	-	-	-	2	-	-	-		3178181
	3	12/18	2	2	-	-	-	-	-	-	4	-	-	-		3179252
	4	14/20	3	3	-	-	-	-	-	-	2	-	-	-		3179253

	1	8/14	1	2	-	-	-	-	-	-	2	-	-	-	Beyaz	3179256
	2	10/16	2	2	-	-	-	-	-	-	2	-	-	-		3179257
	3	12/18	2	2	-	-	-	-	-	-	4	-	-	-		3179258
	4	14/20	3	3	-	-	-	-	-	-	2	-	-	-		3179259

	1	8/14	1	2	-	-	-	-	-	-	2	-	-	-	Siyah	3179262
	2	10/16	2	2	-	-	-	-	-	-	2	-	-	-		3178183
	3	12/18	2	2	-	-	-	-	-	-	4	-	-	-		3179263
	4	14/20	3	3	-	-	-	-	-	-	2	-	-	-		3179264

►E-Line Smart SM-IN I / Gömme Dikdörtgen Tip Teknik Özellikler



SM IN I Gömme Dikdörtgen Tip Ürün Ölçüleri											
Ürün Siparişi Kodu			Modül	Ürün Ebadı (mm)					Kesim Ölçüsü		
Eloxal	Beyaz	Siyah		A	B	C	D	E	F	G	
3177542	3179256	3179262	8/14	355	120	102	335	97	337	102	
3178181	3179257	3178183	10/16	400	120	102	380	97	382	102	
3179252	3179258	3179263	12/18	445	120	102	425	97	427	102	
3179253	3179259	3179264	14/20	490	120	102	470	97	472	102	

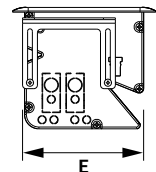
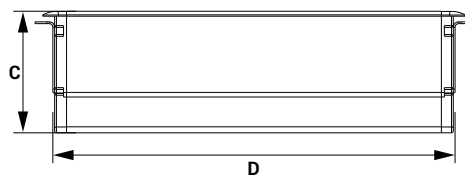
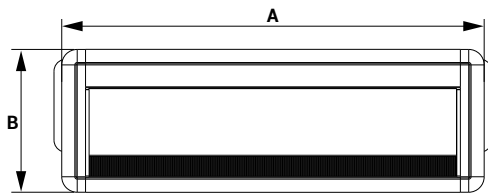

Gövde : Alüminyum
Yan Kapaklar : PC/ABS, V2 (Yanmazlık Sınıfı),
HF (Halojen Free)



STANDART ÜRÜN DONANIM TABLOSU			
No	Sip.Kodu	Model	Donanım
1	3179195	SM-IN II 6 Modül	1 ŞEBEKE+1 UPS+2 DATA TEL FACE PLATE
2	3177543	SM-IN II 8 Modül (Tip-1)	1 ŞEBEKE+2 UPS+2 DATA TEL FACE PLATE
3	3178184	SM-IN II 8 Modül (Tip-2)	2 ŞEBEKE+1 UPS+2 DATA TEL FACE PLATE
4	3179197	SM-IN II 8 Modül (Tip-3)	1 ŞEBEKE+1 UPS+2 DATA TEL FACE PLATE 1 USB ŞARJ + 1 VGA ADAPTÖR
5	3179198	SM-IN II 8 Modül (Tip-4)	1 ŞEBEKE+1 UPS+2 DATA TEL FACE PLATE 1 USB ŞARJ + 1 HDMI ADAPTÖR
6	3179200	SM-IN II 8 Modül (Tip-5)	1 ŞEBEKE+1 UPS+2 DATA TEL FACE PLATE 1 USB ŞARJ+1 USB ADAPTÖR

*STANDART ÜRÜNLER BÖLÜMÜNDEKİ (SAYFA-21) DONANIM AÇIKLAMALARI, BU ÜRÜN GRUBU İÇİN DE GEÇERLİDİR.

ÖNEMLİ NOT:

Elektrik tesisat kabloları mutlaka; ince çok telli (flexible) çok damarlı, LSoH tipi (052XZ1-F 300/500V) olmalı, prizleri taşıyan profil gövdenin yukarı-aşağı hareketi için yeterli kablo uzunluğu bırakılmalıdır.



■ Gri Eloksal Kaplı Gövde (Plastik Aksam Gri)

E-Line Smart SM-IN II / Gömme Silindirik Tip Teknik Özellikler

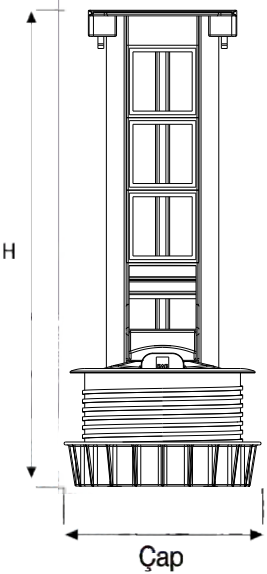

SM IN II Gömme Silindirik Tip Ürün Ölçüleri				
Ürün Siparişi Kodu		Ürün Ebadı (mm)		Kesim Ölçüsü
Eloksal	Modül	H	B(Çap)	D (mm)
3179195	6	280	126	112
3177543	8	330	126	112
3178184	8	330	126	112
3179197	8	330	126	112
3179198	8	330	126	112
3179200	8	330	126	112

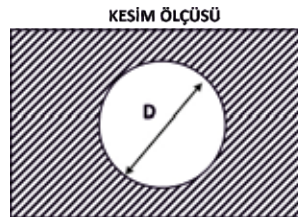
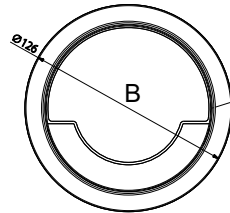

Gövde : Alüminyum

Yan Kapaklar : PC/ABS, V2 (Yanmazlık Sınıfı), HF (Halojen Free)

Kapak : PC/ABS, V2 (Yanmazlık Sınıfı), HF (Halojen Free) + 304 Paslanmaz

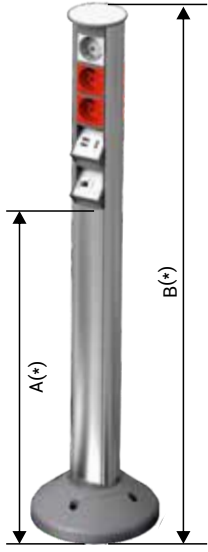

SM-MK

MİNİ KOLON TİPİ STANDART ÜRÜN DONANIM TABLOSU					
No	Sip.Kodu	Model	Donanım	A (mm)	B (mm)
1	3179201	SM-MK 6 Modül	1 ŞEBEKE+1 UPS+2 DATA TEL FACE PLATE	750	1010
2	3179202	SM-MK 8 Modül	1 ŞEBEKE+2 UPS+2 DATA TEL FACE PLATE	750	1060
3	3179203	SM-MK 10 Modül (Tip-1)	2 ŞEBEKE+2 UPS+2 DATA TEL FACE PLATE	750	1110
4	3179204	SM-MK 10 Modül (Tip-2)	1 ŞEBEKE+2 UPS+2 DATA TEL FACE PLATE 1 USB ŞARJ + 1 VGA ADAPTÖR	750	1110
5	3177545	SM-MK 10 Modül (Tip-3)	1 ŞEBEKE+2 UPS+2 DATA TEL FACE PLATE 1 USB ŞARJ + 1 HDMI ADAPTÖR	750	1110
6	3179205	SM-MK 10 Modül (Tip-4)	1 ŞEBEKE+2 UPS+2 DATA TEL FACE PLATE 1 USB ŞARJ+1 USB ADAPTÖR	750	1110

(*)Ölçüler isteğe ve ihtiyaca göre düzenlenebilir. (hmax = 120cm)

E-Line Smart SM-K / Kolon Tipi

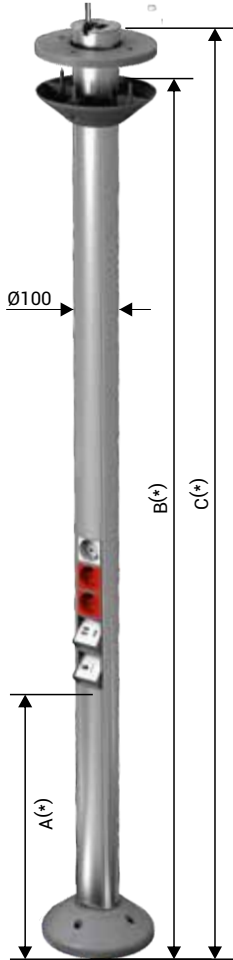

SM-K

KOLON TİPİ STANDART ÜRÜN DONANIM TABLOSU						
No	Sip.Kodu	Model	Donanım	A (mm)	B (mm)	C (mm)
1	3179206	SM-K 6 Modül	1 ŞEBEKE+1 UPS+2 DATA TEL FACE PLATE	750	2800	2900
2	3179207	SM-K 8 Modül	1 ŞEBEKE+2 UPS+2 DATA TEL FACE PLATE	750	2800	2900
3	3179208	SM-K 10 Modül (Tip-1)	2 ŞEBEKE+2 UPS+2 DATA TEL FACE PLATE	750	2800	2900
4	3179209	SM-K 10 Modül (Tip-2)	1 ŞEBEKE+2 UPS+2 DATA TEL FACE PLATE 1 USB ŞARJ + 1 VGA ADAPTÖR	750	2800	2900
5	3177544	SM-K 10 Modül (Tip-3)	1 ŞEBEKE+2 UPS+2 DATA TEL FACE PLATE 1 USB ŞARJ + 1 HDMI ADAPTÖR	750	2800	2900
6	3179210	SM-K 10 Modül (Tip-4)	1 ŞEBEKE+2 UPS+2 DATA TEL FACE PLATE 1 USB ŞARJ+1 USB ADAPTÖR	750	2800	2900

(*)Ölçüler isteğe ve ihtiyaca göre düzenlenebilir. (hmax = 600cm)

E-Line Smart SM-MK (Mini Kolon) ve SM-K (Kolon) Tip Döşeme ve Asma Tavan Plakası

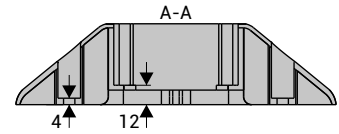
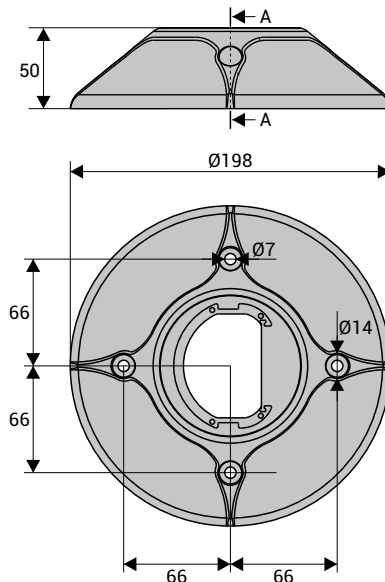

SM-K / MK Base Plate
(PC/ABS, V2 (Yanmazlık Sınıfı),
HF (Halojen Free))

ELINESMART

►►KABLO TOPLAMA SİSTEMİ (Omurga Kanal)



Döşemeden çıkan kuvvetli akım, zayıf akım ve multimedya kablolarının masa veya çalışma ortamlarına ulaştırılması için;

- Esnek ve Estetik çözüm
- PC/ABS, V2 (Yanmazlık Sınıfı), HF (Halojen Free) özellikli malzeme ile üretim
- Standart Boy = 75 cm

Sipariş Kodu : Beyaz
5000362



Gri
5000363



Siyah
5000361



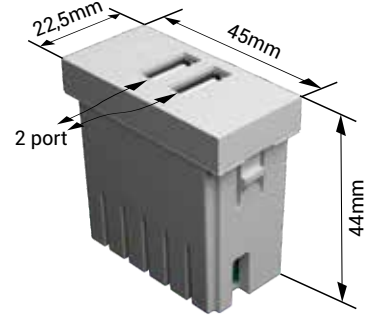

Samsung Galaxy S8 Plus Şarj Süresi
(%0-%100) 1 saat 45 dakika
İphone 7 Plus Şarj Süresi
(%0-%100) 1 saat 45 dakika

Maksimum sürekli çalışma gerilimi.....	:220-230 V, 50/60 Hz.
Çıkış akım değeri.....	:Her iki port toplamı 2,1 A
Çıkış gerilim değeri.....	:5V DC
Maksimum çalışma sıcaklığı.....	:125 °C (25 °C ortam sıcaklığında) (Test sonuç raporları ile belgelenmiştir.)
Boyutları.....	:45x22x43,5 mm
Ağırlık.....	:32gr
Renk.....	:Beyaz/Siyah
Ürün Gövdesi.....	:Polycarbonate (PC), Glow-wire 600 °C

►► AŞIRI GERİLİM KORUMA CİHAZI (SPD "Surge Protection Device")

Compakt Çok Kutuplu SPD

MPE Mini & MPE Mini LED

Class III • Tip 3











Kullanım Yeri	:Kablo kanalları ve kablo çıkışları
Ağ Sistemleri	:TN-S
Koruma Modu	:L-PE, L-N, N-PE
Dalgalanma Derecesi	:Ucc/lcw= 6kV/3kA Imax= 3kV (8/20µs)
IEC/EN Kategorisi	:Class III / Tip 3
Koruyucu Elemanlar	:MOV and GDT
Emniyet	:Uyarıcı; LED
Kasa	:Kompakt tasarım
Uygunluk	:IEC 61643-11:2011 EN 61643-11:2012





Maksimum Sürekli Çalışma Gerilim Değeri.....	:275 V - 50/60 Hz
Gerilim Koruma Değeri (L, N-PE).....	:1,7 kV
Gerilim Koruma Değeri (L-N).....	:1,5 kV
Kısa Devre Akım Koruma Derecesi.....	:1kA
Destek Sigortası.....	:MCB/B 16A
8/20µs Kısa Devre Akım Değeri.....	:3kA
1,2/50µs Açık Devre Akım Değeri.....	:6kV
Kullanım Sıcaklığı Aralığı.....	:- 40°C/+85°C
Kullanım Ortamındaki Nem Aralığı.....	:%5 - %95
Koruma Seviyesi.....	:IP20
Koruma Teknolojisi.....	:“Metal Oxide Varistor” ve “Gas Tube” teknolojik yapılarıdır. Koruma ömrünün devam ettiğini gösteren yeşil renk göstergesine sahiptir. Koruma ömrü bittiği zaman yeşil renk LED göstergesi sönmektedir.

Gövde.....	:Alüminyum kapak altına UL-94 V0 Yanmazlık Derecesine sahip Akulon Ultraflow K-FKG S6 (PA 6) plastik korumalı
Sertifika ve Standartlar.....	:CE IEC 61643-11:2011 EN 61643-11:2012

■Bu ürünler haricen satılmaz, talep üzerine ürün ile birlikte verilmektedir.

A - ENERJİ PRİZLERİ			
Ürün Görseli	Modül Sayısı	Ürün Tanımı	Sipariş Kodu
	2	Modüler Topraklı Priz(Şebeke), Alman Standardı 45x45 mm, 45° Açılı, Çocuk Korumalı, Beyaz, Tekli	1004270
	4	Modüler Topraklı Priz(Şebeke), Alman Standardı 45x45 mm, 45° Açılı, Çocuk Korumalı, Beyaz, İkili	1004272
	6	Modüler Topraklı Priz(Şebeke), Alman Standardı 45x45 mm, 45° Açılı, Çocuk Korumalı, Beyaz, Üçlü	1003482
	8	Modüler Topraklı Priz(Şebeke), Alman Standardı 45x45 mm, 45° Açılı, Çocuk Korumalı, Beyaz, Dörtlü	1004243
	2	Modüler Topraklı Priz(UPS) Fransız Standardı 45x45 mm, 45° Açılı, Çocuk Korumalı, Beyaz, Tekli	1004271
	4	Modüler Topraklı Priz(UPS) Fransız Standardı 45x45 mm, 45° Açılı, Çocuk Korumalı, Beyaz, İkili	1004273
	6	Modüler Topraklı Priz(UPS) Fransız Standardı 45x45 mm, 45° Açılı, Çocuk Korumalı, Beyaz, Üçlü	1003483
	8	Modüler Topraklı Priz(UPS) Fransız Standardı 45x45 mm, 45° Açılı, Çocuk Korumalı, Beyaz, Dörtlü	1004242
	1	Modüler On-Off Anahtar, 220V, 10A, Işıklı, 22,5x45 mm, Gövde Beyaz	1016315
	1	Dual USB Şarj Adaptörü, 2 Port, Giriş 100-240 VAC, 50-60 Hz, Çıkış 5 VDC - 2100mA, 22,5x45 mm, Beyaz / Siyah	2080363

B - AKTİF NETWORK ÜRÜNLERİ

Ürün Görseli	Modül Sayısı	Ürün Tanımı	Sipariş Kodu
	-	UTP Cat-6, Rj45 Keystone Jack, Data, Beyaz ve Siyah	1004334
	-	Cat - 3, Rj11, 4 Kontak, Keystone Jack, Telefon, Beyaz ve Siyah	1004337
	1	HDMI Adaptör, 22,5x45 mm, Dişi-Dişi, 90° Açılı, Vidalı Beyaz ve Siyah	1016317
	1	USB 3.0 Adaptör, 22.5x45 mm Dişi-Dişi, 90° Açılı, Vidalı Beyaz ve Siyah	1016318
	1	VGA Adaptör, 22,5x45 mm, Dişi-Dişi, 90° Açılı, Vidalı Beyaz ve Siyah	1016319

C - PASİF NETWORK ÜRÜNLERİ

Ürün Görseli	Modül Sayısı	Ürün Tanımı	Sipariş Kodu
	1	Lux Model Faceplate, Yaylı Kapaklı, 22,5x45 mm Şeffaf Korumalı Etiket Yeri, Beyaz	1004186
	1	Kör Plastik Kapak, 22,5x45 mm, Beyaz	1004246
	2	Kör Plastik Kapak, 45x45 mm, Beyaz	1002612
	1	USB Faceplate, 22,5x45 mm , Beyaz ve Siyah	1016320
	1	HDMI Faceplate, 22,5x45 mm, Beyaz ve Siyah	1016321
	1	VGA Faceplate, 22,5x45 mm, Beyaz ve Siyah	1016322

DONATILMIŞ BÜROTİK PRİZ BLOKLARI

1. Gövde Alüminyum malzemeden üretilmiş olup, eloksal veya elektrostatik toz boya sistemiyle beyaz ve siyah renk alternatifleri olarak boyanmıştır.
2. Yan plastik kapaklar (PC/ABS) malzemeden üretilmiş olup, "halojen free" ve IEC 60965 standardına göre 960 °C kızgın tel (glow wire) test koşullarını sağlamakta, UL94 standardına göre "V2" alev dayanıklılık sınıfındadır.
3. Serbest, tip standart ürünler, gerektiğinde üzerinde hazır bulunan uygun yapıdaki ayaklar ile masaya sabitlenebilmektedir.
4. Serbest, tip standart ürünler, gerektiğinde yan kapaklar üzerinde bulunan vida delikleri ile masa içinde ve/veya altına vidalanabilmektedir.
5. Gömme tip ürünlerin kapakları basmalı kilit (bas aç - bas kapa) sistemi ile açılıp kapanmakta ve kapaklar kırılmaya mani olmak için maksimum 90° 'ye kadar derece açılabilir. Kapağın kablo giriş çıkışları fırçalı yapıda olup, fırçalar PA6 malzemeden üretilmektedir. Prizlere her türlü fiş ve adaptör takıldığında kapaklar rahatlıkla kapanabilecek ve kapak kapalı durumda iken, ürün masa yüzeyinden maksimum 2mm yüksekte olacak şekilde tasarlanmıştır.
6. Silindirik tip ürünlerin gövdesi "bas-aç" sistemli ve ürün tamamen açıldığında aşağı düşmemesi için frenleme sistemine sahip olup, fişler takılı halde iken, istenildiğinde asansörlü mekanizma ve yaylı kapak yapısı sayesinde masa içindeki yuvasına girebilecek ve masa üzerinde sadece kablolar görünecek şekilde tasarlanmıştır.
7. Masaya sabitlenebilir olan standart ürünler, kullanım rahatlığı bakımından belirli bir açıda konumlanmış olup, ürünün arka kısmında kablo giriş-çıkışlarını koruyan ve örten hareketli ve gövde uyumlu yapıda bir örtü plakası bulunmaktadır.
8. Ürün içinde ve ayrı bir bölmede, klemens bağlantı aparatı ve üzerinde her bir iletken için geçmeli tip vidasız bağlantılı yapıda klemens bulunmaktadır. Ayrıca bu klemens aparatı, üzerine sabitlenmiş bir kablo sıkıştırma klipsi ile kabloların çekme ve gerilme yüklerini karşılamaktadır.
9. Ürüne montajı yapılmış olan enerji prizlerinin bağlantısı 2,5 mm² veya isteğe bağlı olarak 1,5 mm² kesitli H07Z1-K cinsi kabloyla yapılmış olup, vidasız geçmeli tip bağlantılı en az 16A yük taşıyabilecek UPS ve Şebeke devreleri için ayrı olmak üzere klemensler ile donatılmıştır.
10. Ürünün Alüminyum gövdesine sabitlenmiş topraklama irtibat vidası ve toprak klemensi, gövde korumasını sağlamak için, 2,5 mm² kesitli H07Z1-K cinsi kablo ile irtibatlandırılmıştır.
11. Priz montaj bölümü, gövde ile bir bütün olup, her marka ve üniversal ve modüler tip, 45x45 mm (2 modül) ebadında enerji prizleri ile 45x22,5 mm (1 modül) ebadında zayıf akım ve multimedya priz montajına uygun yapıda tasarlanmıştır.
12. Şebeke ve UPS prizleri 250V AC, 16A olup, 45° açılı tipte ve tırnaklı yapıdadır. Şebeke devresinde "beyaz" renkli ve Alman standardı topraklı, UPS devresinde ise "kırmızı" renkli ve Fransız standardı topraklı tip prizler kullanılmıştır. 2'li, 3'lü ve 4'lü grup priz sistemlerinin faz-nötr-toprak köprüleri kendi içinde pirinç bara ile sağlanmıştır.
13. Data kablo bağlantıları için, Cat-6 UTP "keystone jack" yapısına uygun yaylı kapaklı ve etiket pencere "face plate" kullanılmaktadır.
14. Telefon kablo bağlantıları için, Cat-3 "keystone jack" yapısına uygun yaylı kapaklı ve etiket pencere "face plate" kullanılmaktadır.
15. Priz montaj bölümü, ayrıca her türlü standart ve modüler yapıdaki (45x45 ve/veya 45x22,5 mm) USB şarj ünitesi, USB adaptör, VGA adaptör, HDMI adaptör, v.s. montajına uygun yapıda olup, her marka ürün ile birlikte kullanılabilir.
16. Ürün içindeki kuvvetli ve zayıf akımlı farklı prizler arasında ve son prizden sonra, sonlandırma kapağından önce 45x22,5 mm (1 modül) ebadında gövde ile uyumlu kör kapaklar kullanılmaktadır.
17. Masa üzerine kablo çıkışları için, esnek yapıda ve "halojen free" özellikte, kablo düzenleyici ve koruyucu plastik omurga kanallar kullanılmaktadır.

CE UYGUNLUK BEYANI

Ürün Grubu E-LINE SMART Donatılabilir Priz Blokları
İmalatçı EAE Elektrik Asansör End. İnşaat San. ve Tic. A.Ş.
Akçaburgaz Mahallesi, 3114. Sokak,
No:10, 34522 Esenyurt - İstanbul

EAE Tesislerinde üretilmekte olan yukarıda belirtilen ürün veya ürün grubunun aşağıda belirtilen standartlar ve yönetmeliklere uygunluğunu teyid ederiz.

Standart:

IEC 60670-1

"Ev ve benzeri sabit elektrik tesisatı için elektrikli aksesuarlar için kutular ve muhafazalar - Bölüm 1: Genel gereksinimler"

CE - Yönetmeliği:

2014/35/EU "Alçak Gerilim Direktifi"

Teknik Doküman Hazırlama Yetkilisi:

EAE Elektrik Asansör End. İnşaat San. ve Tic. A.Ş.
Akçaburgaz Mahallesi, 3114. Sokak, No:10 34522 Esenyurt-İstanbul

Emre GÜRLEYEN

Tarih

08/03/2021

Doküman İmzalama Yetkilisi

Elif Gamze KAYA OK
Genel Müdür Yardımcısı



EAE Elektrik A.S.
Akcaburgaz Mahallesi,
3114. Sokak, No:10 34522
Esenyurt - Istanbul - TURKEY
Tel: +90 (212) 866 20 00
Fax: +90 (212) 886 24 20

EAE Elektrik Gebze Fabrika
Gebze IV Istanbul Makine ve
Sanayicileri Organize Bolgesi
6.Cadde No.2 Demirciler Koyu
Dilovasi - KOCAELI - TURKEY
Tel: +90 (262) 502 05 65
Fax: +90 (262) 502 05 70

Kataloglarımızın en gncel hali iin ltfen web sayfamızı ziyaret ediniz.
www.eae.com.tr



Katalog 31-Tr. / Rev 05 1000 Ad. 22/04/2021
S.S.
Katalogtaki deęerlerde her trl deęiřiklik yapma hakkımız saklıdır